

ИНСТРУКЦИЯ ПО ИСПОЛЬЗОВАНИЮ

Master Recessed Control

Встраиваемый в потолок экран с электроприводом
Полотно: Radiance Flex

 **Lumien**

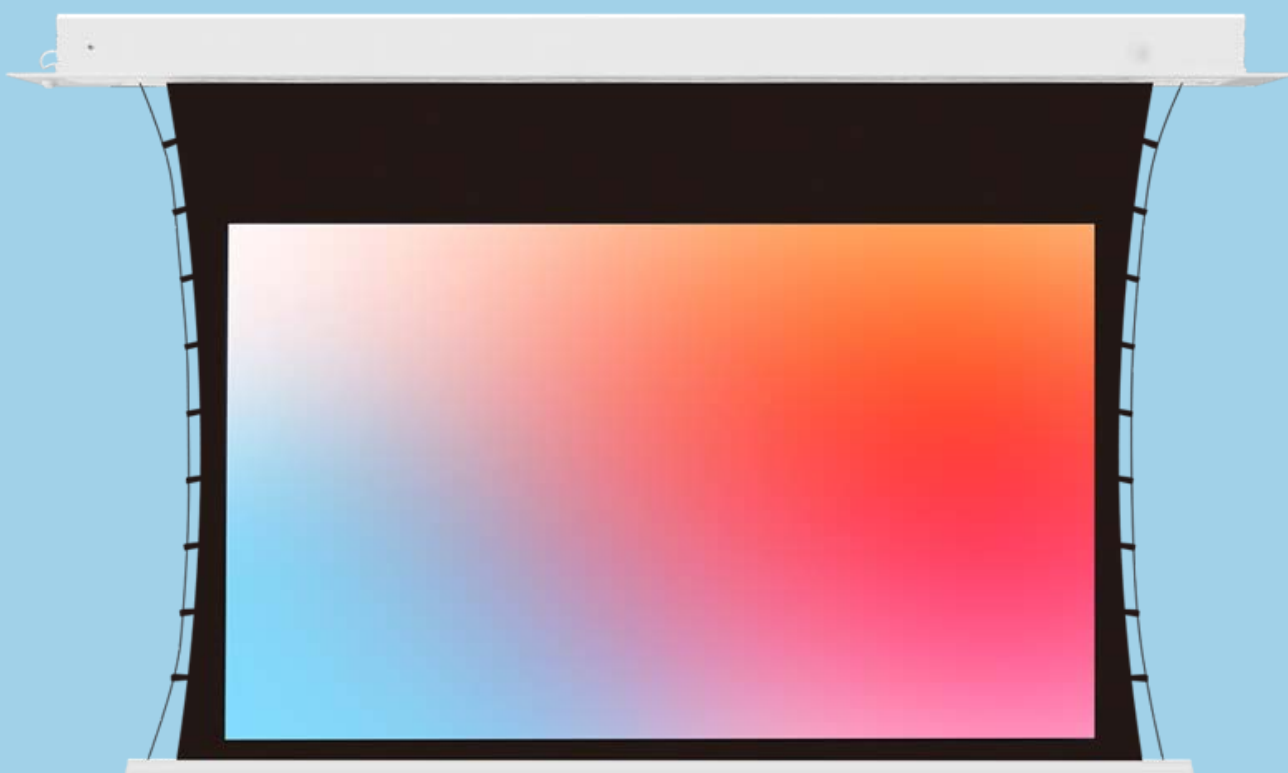

Содержание

Вступление.....	3
Правила безопасности и меры предосторожности.....	4
Начало работы.....	6
Предупреждение по установке.....	6
Список крепежа.....	7
Инструкция по установке.....	8
Аксессуары.....	10
Эксплуатация.....	10
Радиочастотное управление.....	11
Привязка РЧ пульта к экрану.....	11
Удаление всех кодов с РЧ пульта.....	11
Регулировка бокового натяжения экрана.....	12
Регулировка концевых переключателей.....	13
Размерные данные.....	13
Уход и обслуживание.....	14

Уважаемый покупатель!

Вы приобрели проекционный экран LUMIEN, и мы благодарим Вас за Ваш выбор. Продукция, выпускаемая под торговой маркой LUMIEN, сертифицирована по всем необходимым стандартам качества, изготовлена из экологичных материалов и подвергается строгому контролю на всех этапах производства. Для того, чтобы экран прослужил Вам долго и полностью соответствовал своим эксплуатационным характеристикам, пожалуйста, ознакомьтесь с данным руководством до начала его использования.

Правила безопасности и меры предосторожности

Внимание: Черное полотно в верхней части экрана предусмотрено на максимальную длину. На валу больше НЕТ запаса. Будьте осторожны, потому что все повреждения экрана в этом случае не являются гарантийными. Все изменения и модификации (исключая укорачивание силового кабеля при инсталляциях) запрещены и также ведут к потере гарантии

- Сохраните это руководство пользователя.
- Чтобы избежать повреждений экрана, не используйте аксессуары сторонних производителей.
- Во избежание повреждений, будьте аккуратны при транспортировке.
- Для безопасной и надежной работы рекомендуется соединять с правильно заземленными источниками питания.
- Розетки питания должны быть легкодоступны и расположены близко к устройству.
- Не устанавливайте экран на наклоненных и неровных поверхностях.
- Не ставьте тяжелые вещи на силовой кабель и избегайте его расположения на пути движущихся предметов.
- Чтобы избежать удара током или пожара не допускайте перегруза силового кабеля из-за неплотных контактов или короткого замыкания.
- Детали экрана не предназначены для пользовательской починки. Не разбирайте изделие самостоятельно. Сервис должен производиться только квалифицированным инженерным персоналом.
- Убедитесь, что в вашей силовой сети нет перепадов напряжения.
- При необходимости удлинения силового кабеля, чтобы избежать его перегрева, убедитесь, что ваш кабель имеет одинаковые характеристики по мощности.
- Не выполняйте подключения к силовой сети, если ваши руки мокрые или ноги имеют контакт с водой.

Не используйте экран в нижеперечисленных случаях:

- Пропадание питания при сильном ветре или грозе.
- Воздействие солнечных лучей, дождя или влаги.
- Наличие действия прямого огня или повышенных температур.
- Не транспортировать и не производить ремонтные работы с включенным силовым кабелем.
- В случае длительного отсутствия использования устройства, следует отключить его от электрической сети также, как и другие электробытовые приборы.
- Чтобы избежать возможных повреждений и/или поражения электрическим током, не используйте экран при наличии видимых повреждений.

Начало работы

1. Аккуратно распакуйте экран. **Не забудьте убрать белый скотч на корпусе перед установкой.**
2. Всегда работайте с экраном на выровненной чистой поверхности.
3. Для предотвращения возникновения пятен, не допускайте попадания на экран мелких частиц пыли, опилок, стружки или воды.

Предупреждение по установке

При наличии различных условий установки, данное руководство пользователя предназначено только для ознакомления.

Проконсультируйтесь с профессиональной инсталляционной компанией для дальнейших инсталляций и выбора безопасного решения установки. Инсталляторы должны проверить, что монтажное оборудование подходит для данного вида инсталляций.

Самостоятельные модификации данного оборудования запрещены и ведут к потере гарантии. Свяжитесь со своим местным дистрибьютором, чтобы уточнить вопросы сервиса.

Настоящие ограничения разработаны, чтобы защитить пользователя от вредных воздействий бытовых инсталляций. Данное оборудование является источником радиочастотной энергии и, если установлено не в соответствии с настоящими указаниями, может быть причиной вредного радио излучения.

Однако, нет гарантий что излучение не возникнет в конкретной инсталляции. Если данное оборудование является причиной помех в радио-, телевизионном приеме, которые могут быть выявлены путем выключения и включения приборов, пользователь может скорректировать помехи, произведя одно или несколько из следующих измерений:

- ✓ **Повернуть или переместить антенну прибора.**
- ✓ **Увеличить расстояние между экраном и приемником устройства.**
- ✓ **Включить экран и прибор в разные розетки.**

Замечание:

Независимо от метода установки, экран должен быть защищен от вибраций или возможности случайно потянуть за отображающую поверхность, что может привести к его падению. Инсталлятор должен проверить, чтобы крепеж обладал достаточной прочностью и соответствовал условиям установки.

Список крепежа

Перед инсталляцией убедитесь, что все части крепежа, указанные ниже, есть в наличии.

 <p>Анкер x 4</p>	<p>Настенный кронштейн x 2</p> 	<p>Шпильки M8 x 4</p>  <p>M8 x 670mm</p>	<p>Гайка x 12</p> 
	<p>M4x10 Винт x 6 (4 используется, 2 запасные)</p> 	<p>Заглушка x 6 (4 используется, 2 запасные)</p> 	<p>Пластиковая боковая крышка x 2 (размер:185ммx80мм)</p> 

Инструкция по установке

- Определите место установки и убедитесь, что для экрана достаточно пространства. Возможно, потребуется частично демонтировать потолочную крышку экрана. Затем измерьте высоту (Н) от несущего потолка до фальшпотолка. (L1 и L2 показаны на Рис 1 и Рис 2).
- Кронштейны и шпильки идут в комплекте в качестве аксессуаров. Убедитесь, что высота (Н) больше 200мм. После определения высоты Н, отнимите 30мм, чтобы получить нужную длину шпильки (Длина шпильки $L3 = H - 30\text{мм}$). (Рис 2)

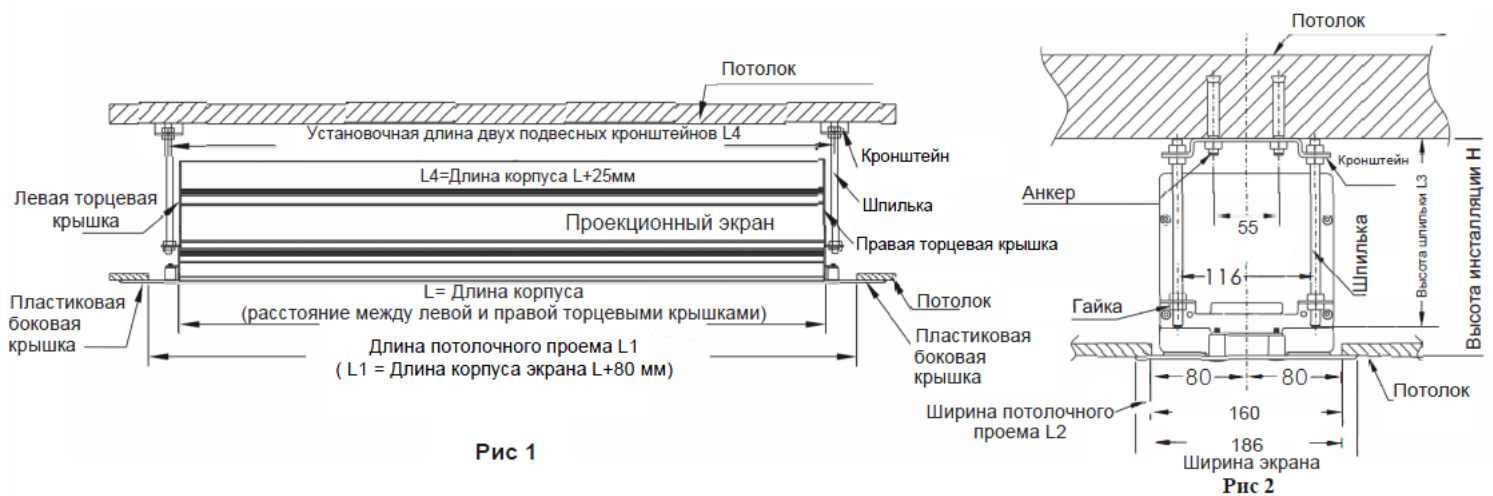

- Измерьте длину (L4) между установленными подвесными кронштейнами, затем закрепите кронштейны на бетонном потолке с помощью крепежных болтов. (см. рисунки с 3 по 5)



Рис. 3



Рис. 4

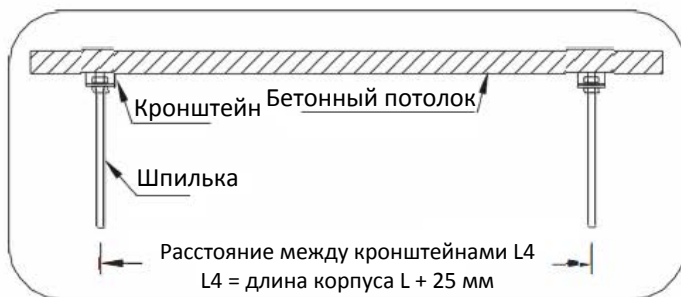

Рис. 5

- Навинтите по гайке с каждой стороны шпилек (примерно на расстоянии 3-5 мм от конца шпильки). Затем вставьте шпильки в подвесной кронштейн и затяните гайки вплотную для фиксации. (Рис. 6 ~ Рис. 7).

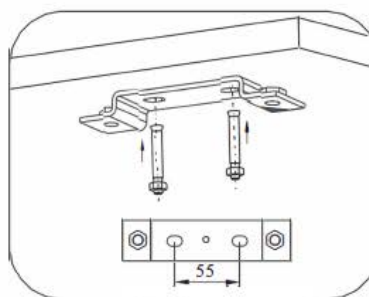

Рис. 6

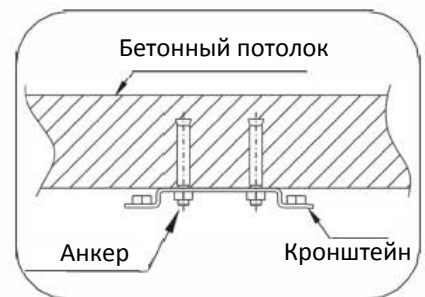

Рис. 7

- Установите экран, продев шпильки через монтажные отверстия на скобах, закрепленных по бокам экрана. Закрутите нижние гайки, чтобы настроить высоту положения экрана и выровнять его по горизонту. После выравнивания затяните верхние гайки. (Рис 8 ~ Рис 10).

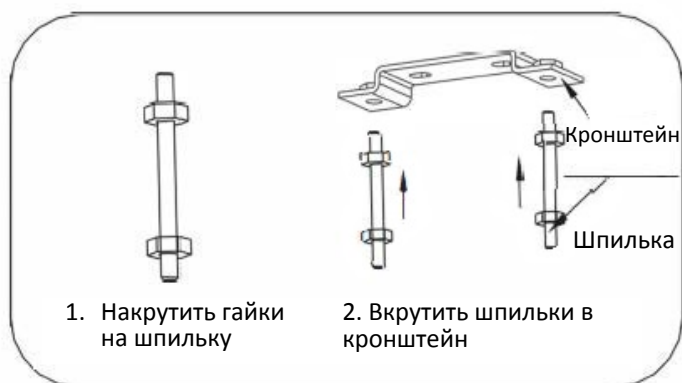

Рис. 8

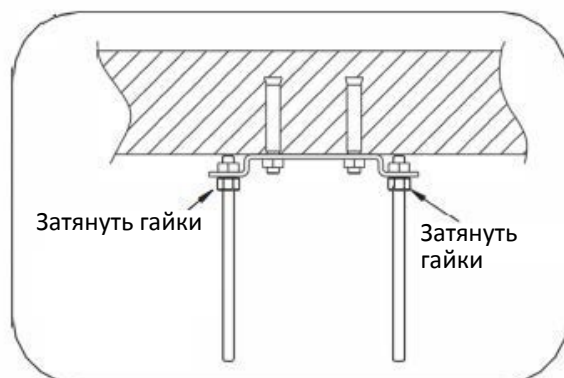

Рис. 9

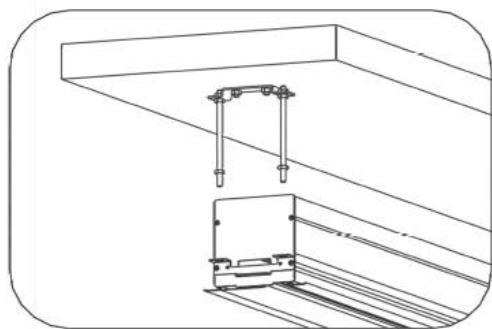

Рис. 10

- Воспользуйтесь винтами M4X10, чтобы закрепить пластиковые боковые крышки на скобах экрана, монтажные отверстия закройте заглушками. (Рис 11 ~ Рис 13).

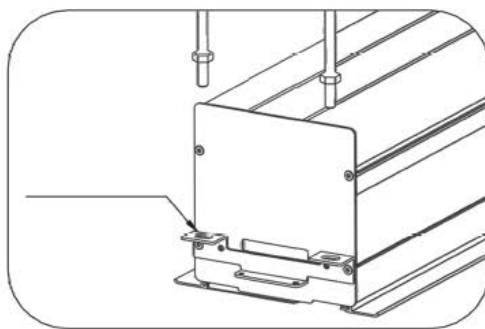

Рис. 11

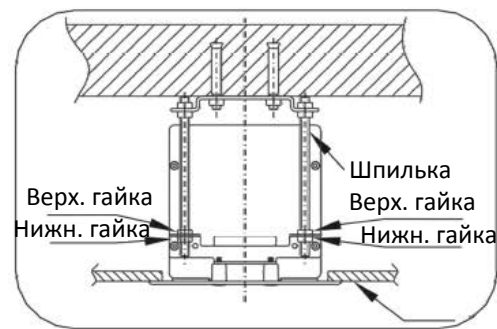



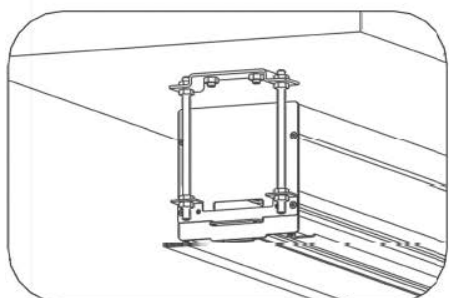

Рис. 12

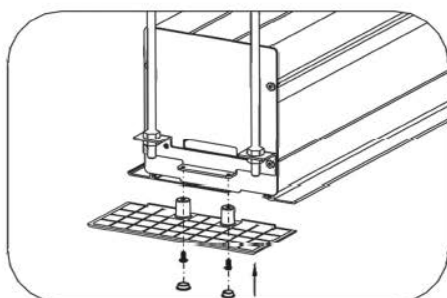

Рис. 13

Аксессуары

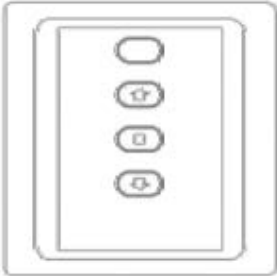
А. Пульт РЧ	В. Пульт ИК	С. Внешний ИК приёмник	D. Настенный переключатель
			

Эксплуатация

Рабочее напряжение: Экран работает от сети переменного тока напряжением 220-230V на частоте 50/60Гц.

Внимание: Мотор экрана оснащен автоматической защитой от перегрева, которая принудительно остановит его работу через 4 минуты непрерывной работы. После срабатывания защитного механизма дайте мотору остыть и не используйте его в течение 15 мин.

1. Включите силовой кабель в розетку.
2. Когда экран включен, им можно управлять радиочастотным пультом.

Радиочастотное управление

Экран оснащен радиочастотным пультом управления.

РЧ пульт: РЧ пульт не требует прямой видимости с экраном и работает на расстоянии до 15м.

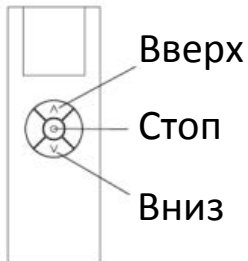

- Нажмите кнопку **Вниз**, чтобы опустить экран.
- Нажмите кнопку **Стоп**, чтобы остановить экран.
- Нажмите кнопку **Вверх**, чтобы поднять экран

Привязка РЧ пульта к экрану:

1. На пульте управления зажать и подержать 3 секунды кнопку "ВВЕРХ".
2. Включить питание экрана.
3. Прекратить нажимать кнопку "ВВЕРХ", услышав звуковой сигнал. Это означает, что вы находитесь в режиме программирования.
4. Нажать кнопку "ВВЕРХ". Раздастся подтверждающий тройной звуковой сигнал.
5. Пульт готов к использованию.

Удаление всех кодов с РЧ пульта:

1. На пульте управления зажать и подержать 3 секунды кнопку "ВВЕРХ".
2. Включить питание экрана.
3. Прекратить нажимать кнопку "ВВЕРХ", услышав звуковой сигнал. Это означает, что вы находитесь в режиме программирования.
4. Нажать кнопку "ВНИЗ". Раздастся подтверждающий тройной звуковой сигнал.
5. Коды удалены.

Регулировка бокового натяжения экрана

Экран оснащен системой бокового натяжения полотна для ровной поверхности проецируемого изображения. Данная технология производства, включающая растяжные стропы и нарезные карманы для фиксации строп, является запатентованной. Как правило натяжение регулируется оптимальным образом, и нет необходимости корректировать его перед использованием.

В случае, если ткань стала неровной после длительного использования или по другим причинам, пользователь может отрегулировать натяжение с помощью ручки регулировки натяжения, скрытой внутри утяжелителя с обеих сторон.

1. Сначала с помощью пульта дистанционного управления или переключателя полностью разверните экран.
2. Проверьте натяжение строп и, исходя из ситуации, ослабьте или увеличьте их натяжение. (P1-3)
3. Открутите винт на задней панели утяжелителя с помощью шестигранного ключа, затем снимите торцевую крышку. (P4)
4. Возьмитесь за внутреннюю штангу и отодвиньте внешнюю штангу в сторону примерно на 3-5 см, чтобы открыть ручку регулировки натяжения. (P4)
5. Медленно поверните (рекомендуется по обороту) ручку до упора, чтобы увеличить натяжение шнура (полотна). Медленно поверните ручку до упора, чтобы уменьшить натяжение строп (полотна), пока ткань не станет плоской. (P5)

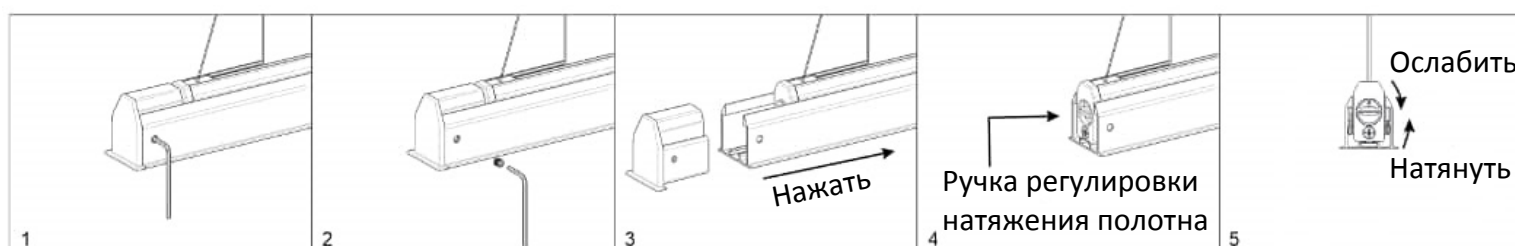

Регулировка концевых переключателей



Положения автоматической остановки (положения, в которых мотор останавливается при выдвигании и при сворачивании) можно регулировать по мере необходимости. Концевые положения предустановлены на заводе и в большинстве ситуаций не нуждаются в дополнительной регулировке.

Для регулировки переключателей используйте прилагаемый шестигранный ключ. Регулировочные гнезда расположены с левой стороны под верхней пластиной (вид спереди); Желтое отверстие предназначено для регулировки верхнего положения полотна. Поворот по часовой стрелке уменьшает верхний предел, а поворот против часовой стрелки увеличивает

Белое отверстие предназначено для регулировки нижнего положения полотна. Поворот по часовой стрелке уменьшает нижний предел, а против часовой стрелки - увеличивает

Размерные данные

Код продукта	Общий размер (АхВ, см)	Рабочая область (СхЕ, см)	Диагональ рабочей области (D, см/дюймы)	Черная кайма по периметру (G, см)
--------------	------------------------	---------------------------	---	-----------------------------------

16:09

LMRC-101103	183x223	120x213	244/96	5/58
LMRC-101104	178x231	125x221	254/100	5/48
LMRC-101105	180x244	132x234	269/106	5/43
LMRC-101106	179x273	148x263	302/119	5/26
LMRC-101107	206x305	166x295	338/133	5/35
LMRC-101108	229x362	198x352	404/159	5/25

16:10

LMRC-101203	182x217	129x207	244/96	5/48
LMRC-101204	178x225	135x215	254/100	5/38
LMRC-101205	186x238	143x228	269/106	5/38
LMRC-101206	185x266	160x256	302/119	5/20
LMRC-101207	204x297	179x287	338/133	5/20
LMRC-101208	245x442,5	214x352,5	404/159	5/25

Уход и обслуживание

Уход за полотном экрана

Экраны с типом покрытия полотно Matte White допускается мыть с помощью влажной губки, смоченной в слабом мыльном растворе, либо протирать мягкой салфеткой

Хранение экрана

Храните в сухом помещении при температуре от +10°C до +30°C, исключив попадание прямых солнечных лучей на изделие.

Не использовать для мытья экранов моющие абразивные порошки, химически активные растворы кислот и щелочей, растворители, а также жесткие протирочные материалы.

