

## ПАСПОРТ



PTZ IP-ВИДЕОКАМЕРА

# DVI-SD2075IR

5 Мрiх

4.35 - 96.3 mm



# Содержание

1. Указания по эксплуатации.....	4
2. Комплектация.....	5
3. Габаритные размеры.....	5
4. Подключение оборудования.....	5
5. Установка программного обеспечения.....	6
6. Браузер.....	7
6.1 Изменение IP-адреса.....	7
6.2 Тур, 360 сканирование, А-В сканирование.....	9
6.3 Установка точки парковки объектива через OSD меню.....	10
7. Инструкция по эксплуатации мобильного приложения.....	13
8. Настройка для отслеживания людей.....	14
8.1 Схема установки сцены.....	14
8.2 Отслеживание людей.....	14
9. Устранение неполадок.....	16
10. Спецификация.....	17
11. ОБРАТНАЯ СВЯЗЬ.....	18

## **Внимание!**

Перед началом эксплуатации устройства, внимательно прочтите данный паспорт.

### **1. Указания по эксплуатации**

Ознакомьтесь с данным руководством для корректной установки и эксплуатации видеокамеры.

- Не устанавливайте камеру на поверхностях, которые не могут выдержать вес устройства, так как видеокамера может упасть и выйти из строя.
- Для питания камеры используется только постоянное напряжение  $12В \pm 10\%$ .
- Убедитесь в правильности выбора сечения и марки проводов подключения питания, а также соблюдайте полярность. Неверное соединение может привести к повреждению и/или неправильной работе оборудования.
- Не прикасайтесь мокрыми руками к шнуру, это может привести к поражению электрическим током. Сетевой шнур должен быть расположен таким образом, чтобы на него нельзя было нечаянно наступить, прижать поставленными на него или рядом с ним предметами. Особое внимание следует уделить шнуру, вилке, розетке и месту выхода шнура питания из прибора.
- Во избежание пробоя канала видео статическим электричеством, видеокамеру необходимо подключать к регистратору только в выключенном состоянии.
- Не располагайте видеокамеру в местах попадания в объектив прямых солнечных лучей или других источников яркого света. В противном случае, это может привести к повреждению видеокамеры, в независимости от того, используется она или нет.
- Не устанавливайте видеокамеру в условиях, не предусмотренных спецификацией видеокамеры: при повышенном уровне влажности, испарения и парообразования, усиленной вибрации.
- Чтобы избежать возникновения помех по видеоканалу, располагайте видеооборудование и линии связи вдали от источников высокочастотных помех: мощные близкорасположенные радио - и телепередатчики, радары и другое излучающее оборудование.
- Оборудование должно быть заземлено согласно правилам ПУЭ (правила устройства электроустановок).
- При установке видеокамеры на металлическое основание, необходимо изолировать крепление видеокамеры от основания.
- Запрещается использовать прибор в случае возникновения дыма и непредусмотренного нагревания видеокамеры.

#### **Чистка видеокамеры:**

Перед чисткой отключите устройство от сети. Запрещается использовать жидкие или аэрозольные очистители. Для очистки используйте влажную ткань.



## 2. Комплектация

- Видеокамера купольная с проводными разъемами - RJ-45 и питание – 1 шт.;
- Упаковка с внутренними держателями и пакет – 1 шт.;
- Блок питания 12В, 3А – 1 шт.;
- Паспорт.

## 3. Габаритные размеры

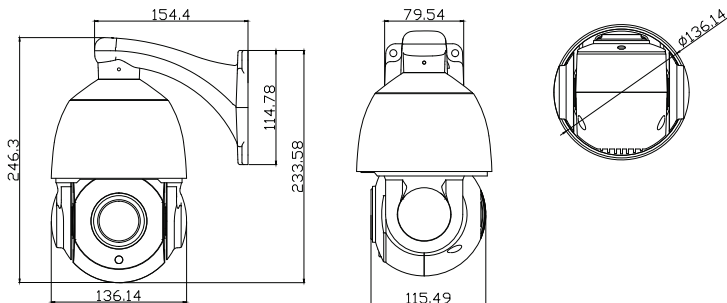

## 4. Подключение оборудования

Подключение видеокамер AI HD-IP, как показано на рисунке. IP-адрес по умолчанию **192.168.1.168**, Маска подсети системы по умолчанию **255.255.255.0**, логин/пароль **admin/admin** (для настройки правильного IP-адреса пользователь может использовать инструмент поиска Easy Tool или установить клиент Easy VMS > Диспетчер устройств > Добавить устройство).

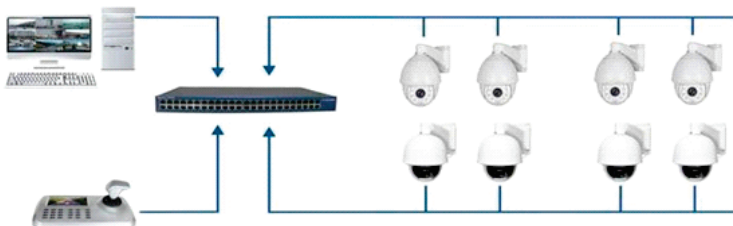

## 5. Установка программного обеспечения

После подключения всех устройств и настройки сети пользователь может просматривать видео через браузер ПК по IP-адресу устройства, при первом открытии Web интерфейса может понадобиться установка плагина. Для скачивания плагина нужно кликнуть на красную надпись «download and install» и после запустить скаченный установщик.

### **Внимание!**

При установке браузер должен быть закрыт

[Please click here to download and install the plugin](#)

После завершения установки снова откройте internet explorer и введите IP-адрес устройства, чтобы отобразить страницу входа в систему. Имя пользователя по умолчанию - admin, а пароль - admin.







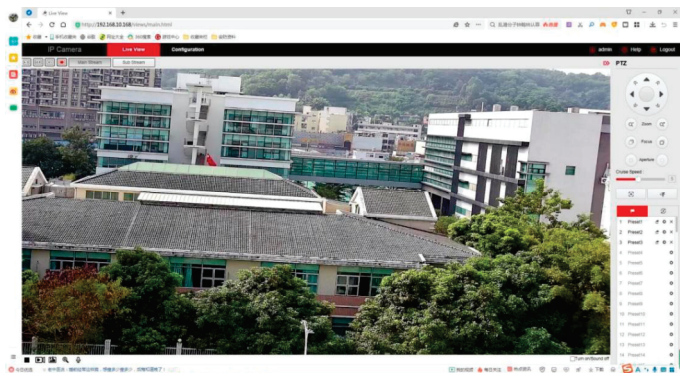





[Forget](#)

## 6. Браузер

После ввода логина и пароля у вас откроется окно просмотра видеокamеры.



Описание кнопок браузера:

- |   |                   |   |                   |
|---|-------------------|---|-------------------|
|  | - Стоп            |  | - Увеличение      |
|  | - Воспроизведение |  | - Аудиомониторинг |
|  | - Видео запись    |  | - PTZ             |
|  | - Снимок          |  | - Звук Вкл./Выкл. |
|  | - Трекинг людей   |  | - Фокусировка     |
|  | - Пресет          |  | - Круиз           |

### 6.1 Изменение IP-адреса

- Изменение IP-адреса в Web интерфейсе

Откройте Web интерфейс и нажмите «Удаленные настройки» → «Сетевые настройки» → «Строка IP-адреса». Введите необходимый IP-адрес, а затем нажмите "Сохранить".

- Измените IP-адреса в SearchTool

Откройте программу, сначала нажмите «Refresh», выберите необходимое устройство и отредактируйте IP-адрес. Затем нажмите «Modify» для сохранения.

SEARCH TOOL

Online Device 2

Onoff Multimode/Netmast Import Export Refresh ALL

Index	Model	Device Name	Firmware Version	IP Address	Subnet Mask	GateWay
<input checked="" type="checkbox"/>	001	IPCAMERA	IPC	GL5_16NR_ALH18L3A0T1Q0_V1.0.1.21...	192.168.10...	255.255.2... 192.168.1
<input type="checkbox"/>	002	IPCAMERA	IPC	GC2_8NR_ALH0L3A0T0Q0_V1.0.2.2112...	192.168.10...	255.255.2... 192.168.1

**NetWork Param**

IP Address

Subnet#Mask

GateWay

DNS

HTTP Port

RTSP Port

DHCP

**SECURITY VERIFY**

Username

Password

[Forgot Password](#)

Selected Device: 1 | Failed: 0

Index	Device Type	IP Address	MAC	State
001	IPCAMERA	192.168.1...	2C:6F: 51:19:12:DB	Modify Success

## 6.2 Тур, 360 сканирование, А-В сканирование

Ниже приведен список команд быстрого доступа, пользователь может легко включить эту функцию с помощью команды на NVR или ПК-клиенте.

### Команды быстрого доступа

Номер Пресета	Функция	Номер Пресета	Функция
33	Поворот 180°	88	Остановить
34	Сброс	89	Продолжить
35	Стеклоочиститель включить	92	А-В скан
36	Стеклоочиститель выкл.	94	OSD выкл.
81	Авто день/ночь	95	OSD Вкл.
82	Включить ночь	96	Guard tour 3
83	Включить день	97	Guard tour 2
84	Дальнее освещение	98(38)	Guard tour 1
85	Ближнее освещение	99(39)	Панорамное сканирование
87	BLC включить		

1. А-В сканирование по умолчанию "А" в качестве предустановки "1", "В" в качестве предустановки "2", вызовите предустановку "92" для выполнения А-В сканирования.

2. Купол PTZ не может поддерживать команду "Панорамирование".

3. Предустановки 94 и 95 доступны только для камеры с экранном меню OSD.

## 6.3 Установка точки парковки объектива через OSD меню

Для настройки точки парковки объектива PTZ видеокамеры, необходимо вызвать 95 предустановку, откроется экранное меню в окне онлайн просмотра.

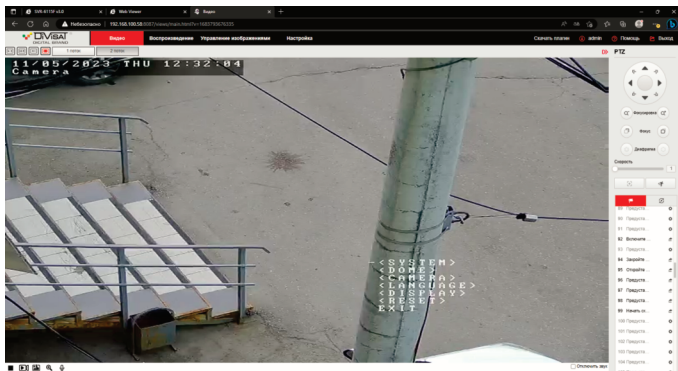

Далее нужно перейти вниз стрелками на джойстике до строки <DOME> , нажав стрелку вправо 2 раза перейти в следующее меню на строку <PARK ACTION> и аналогично войти в подменю.

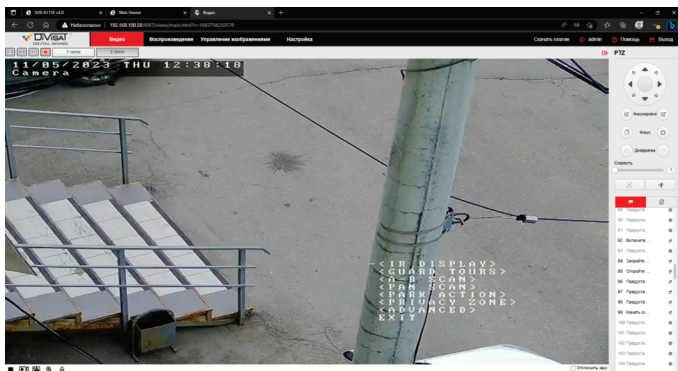

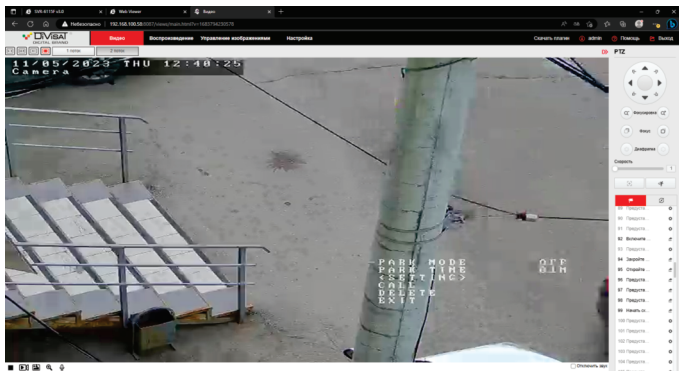

После этого нужно включить функцию парковки в строке <PARK MODE> нажав вправо, далее выбрать режим <HOME> стрелками вверх/вниз. После выбора режима <HOME>, нужно нажать стрелку влево и перейти в строку <SETTING>, затем перейти в подменю, чтобы задать положение объектива.

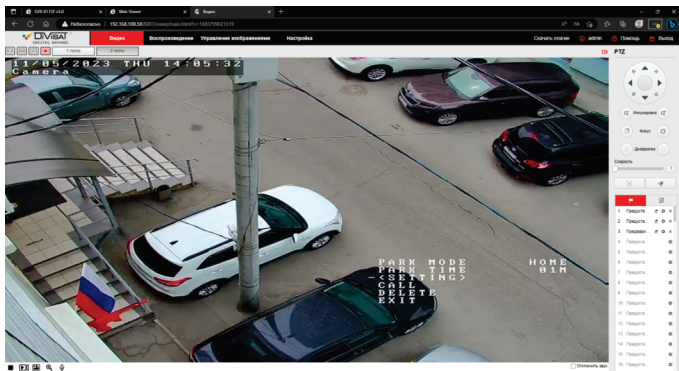

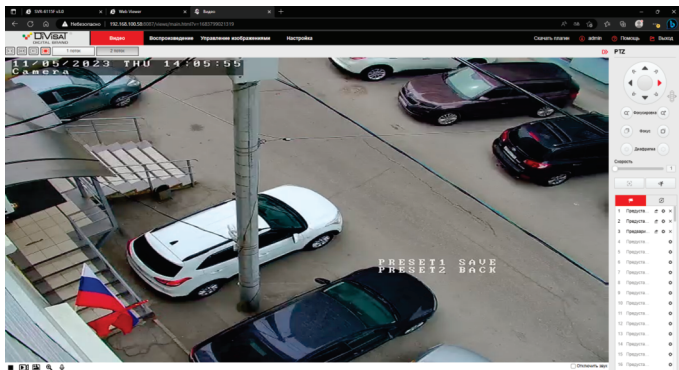

Далее установить нужное положение стрелками и вызвать 1 предустановку, чтобы видекамера запомнила положение, 2 предустановку для отмены. После вызова 1 предустановки вновь откроется меню <PARK ACTION> и видекамера сохранит данное положение в качестве точки парковки.

Также можно установить время, через которое объектив будет возвращаться в заданную точку – для этого нужно перейти в строку <PARK TIME> и установить время задержки от 1 до 60 минут.

Аналогично можно настроить переход в режим обзора 360 градусов, переход между точками А-В, в режим маршрута и в режим отслеживания человека.

Экранное меню автоматически закроется по истечении 1 минуты или можно выбрать EXIT для выхода.



## 7. Инструкция по эксплуатации мобильного приложения

IVS365 - это программное обеспечение для удаленного видеонаблюдения на основе технологии P2P, которая поддерживает несколько типов устройств, таких как IPC / NVR / DVR.

### Установка приложения

1. Для Android приложение «IVS365» можно скачать с Google play.
2. Для IOS «IVS365» в APP store.

Или отсканировав QR-код в веб-интерфейсе видеокамеры.



## 8. Настройка для отслеживания людей

### 8.1 Схема установки сцены

Инструкции по установке оборудования

1. Пожалуйста, обратитесь к следующей схеме, чтобы отрегулировать правильный угол.
2. Когда одновременно появляется несколько целей, система будет уделять приоритетное внимание отслеживанию относительно крупных целей.
3. Видеокамера подходит для защиты границ, водохранилищ, лесов, ферм и других сцен с низкой плотностью, которые могут в полной мере использовать преимущества оборудования. Места с большим количеством людей, такие как вокзалы, площади, не подходят для использования функции автоматического отслеживания.

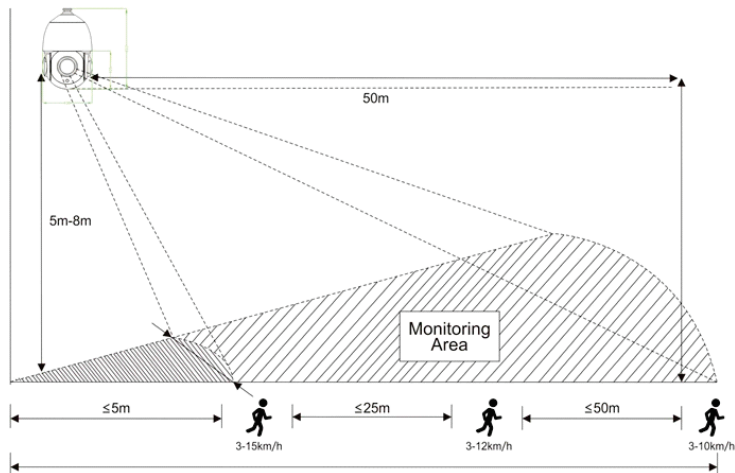

Эффективная зона отслеживания от 2 до 50м, и она изменяется по мере отдаления объекта.

### 8.2 Отслеживание людей

Как включить отслеживание людей в фиксированной зоне

Пожалуйста, поверните камеру в указанную область мониторинга,

установите заданные точки 40, а затем вызовите заданные точки 40; отслеживание людей будет включено в текущей области; если цель потеряна, она вернется в исходное положение настройки через 8 секунд.

### **Как включить отслеживание людей в области с несколькими точками**

Пользователь может установить 1-16 предустановок в соответствии с фактической сценой, настроить 50 пресет; Видеокамера может автоматически перемещаться между заданными пресетами и показывать отслеживаемых людей в зоне пребывания пресета.

### **Отслеживание людей в круговую**

Вы можете отключить одноточечное или многоточечное отслеживание людей, настроив предустановленные точки 41, а затем вызвать предустановку 41.

**Примечание:** При запуске одноточечного или многоточечного отслеживания пользователь вручную управляет поворотом камеры, система по умолчанию отключит отслеживание на 8 секунд и автоматически вернется в режим пресет через 8 секунд.

### **Настройка времени пресета**

Время непрерывного отслеживания по умолчанию для всего процесса отслеживания составляет 20 секунд. По достижении заданного времени камера автоматически вернется к предыдущим настройкам отслеживания сцены и состояния.

Вызовите настройки 60, а затем вызовите настройки 61-67, чтобы изменить время возврата отслеживания, 5 секунд за смену, диапазон 10-40 секунды.

Например, вызвав 60+61 Время отслеживания составляет 10 секунд  
вызвав 60+62 Время отслеживания составляет 15 секунд и так далее.

## 9. Устранение неполадок

Вопрос	Возможная причина	Решение
Удаленный доступ недоступен	1. Видеокамера не подключается к дополнительной сети. 2. Видеокамера и видеореги­стратор находятся в разных сетях.	1. Проверьте сеть, убедитесь, что видеокамера хорошо подключена к дополни­тельной сети. 2. Установите видеокамеру и регистратор в одной Локальной сети.
Ночная подсветка плохо светит, видеокамера постоянно перезапускается	Удлинение кабеля питания или повреждение источника питания приводят к низкому напряжению.	Длина кабеля не должна превышать 5 м, или замените источник питания.
Не удается управлять видеокамерой	1. Уменьшите мощность и перезапустите видеокамеру. 2. Неправильные настройки сети.	1. Поменяйте источник питания. 2. Сбросьте связь с PELCO D, 9600, адрес 1.
Не удалось включить тур	1. Видеореги­стратор не может поддерживать предустановленные команды более 64 цифр. 2. Видеореги­стратор не может вызвать пресет перед ее настройкой.	1. Обратитесь к списку команд быстрого доступа 2.4, начните с 3X для замены. 2. Сначала установите заданную точку, а затем вызовите ее.
Нет изображения после подключения к видеореги­стратору	Видеореги­стратор или клиент ПК не могут поддерживать декодирование H.265.	Замените видеореги­стратор на поддерживающий H.265 или смените на видеокамере на H.264.

## 10. Спецификация модели

Тип матрицы	1/2.9" CMOS Sony IMX335
Процессор	GK7205V300
Разрешение/ Частота кадров	5 Mpix (2592 × 1944) - 20 к/с 4 Mpix (2560 × 1440) - 25 к/с 2 Mpix (1920×1080) - 25 к/с 1 Mpix (1280×720) - 25 к/с
Оптический зум	x20
Объектив	4,35 мм ~ 96,3 мм
Электронный затвор	1/25-1/10000
Угол горизонтального поворота	0 ° ~ 360°
Угол вертикального наклона	0 ° ~ 93°
Скорость поворота	0 ~ 100°/с
Скорость наклона	0 ~ 80°/с
Скорость поворота	3-12 км/ч
Встроенный микрофон	Да
Сетевые протоколы	TCP/IP, HTTP, NTP, IGMP, DHCP, UDP, SMTP, RTP, RTSP, ARP, DDNS, DNS, HTTPS, P2P
Поддержка SD-карт	До 512 Gb
Аналитика	Отслеживание людей
ИК-подсветка	до 60м
Аудио	Встроенный микрофон и динамик
Питание	12В постоянного тока 3А, PoE + (16 Вт)
Рабочая температура	-40°~ +60°С
Степень защиты	IP66 (металл)
Влажность	0%-90% RH Без конденсации
Габариты	190 × 190 × 290мм
Вес	1500г

## 11. ОБРАТНАЯ СВЯЗЬ

Спасибо за выбор оборудования Divisat.

Если у Вас остались вопросы после изучения инструкции, обратитесь в службу технической поддержки по номеру:



**8 800 550-12-51**

Наши специалисты окажут квалифицированную помощь и помогут найти решение вашей проблемы.



Если Вы не смогли самостоятельно настроить оборудование, то можете оставить заявку на сайте [satvision-cctv.ru](http://satvision-cctv.ru).



Продавец гарантирует, что купленное изделие является работоспособным и не содержит выявленных механических и иных повреждений на момент осуществления продажи. Комплектность изделий проверяется при покупке в присутствии персонала фирмы. В случае возникновения необходимости гарантийного ремонта, обратитесь к производителю, у которого вы приобрели данное изделие. Услуги по заполнению гарантийного талона вместе с дефектным изделием до окончания гарантийного срока. Настоящая гарантия на распространяется на следующее: - обращение с изделием, повлекшее повреждение поверхности изделия; - установка и использование изделия не по назначению или не в соответствии с руководством по обслуживанию; - ремонт или попытка ремонта, произведенного в не авторизованном сервисном-центре; - небрежного обращения; - затопления, попадания внутрь химических веществ, воздействие высокой температуры, колебания напряжения, использование повышенного или неправильного напряжения питания, электростатических разрядов, включая разряд молнии и иных видов внешних воздействий.

Гарантийный талон

- 1) Продавец гарантирует, что купленное изделие является работоспособным и не содержит выявленных механических и иных повреждений на момент осуществления продажи.
- 2) Комплектность изделий проверяется при покупке в присутствии персонала фирмы.

№	Модель	Серийный номер
1	18 месяцев	

Примечание:

В случае необоснованной претензии, стоимость работ по проверке взимается с покупателя в соответствии с прейскурантом продавца. **Я, покупатель, с условиями гарантийного обслуживания ознакомлен. Товар получен полностью.**

Подпись покупателя \_\_\_\_\_

Подпись продавца \_\_\_\_\_

МП



техническая поддержка

**8 800 550-12-51**